

# Migration

# Migration Bench

Betriebsanleitung



Originalbetriebsanleitung

## Impressum

### Hersteller

Steelcase AG  
Georg-Aicher-Str. 7  
83026 Rosenheim  
Deutschland

Telefon: +49 (0)8031 405-0

E-Mail: [info@steelcase.de](mailto:info@steelcase.de)

[www.steelcase.de](http://www.steelcase.de)

### Copyright

Auszüge oder Kopien dürfen ohne vorherige schriftliche Genehmigung von Steelcase nicht an Dritte weitergegeben oder in einer anderen publizistischen Form verwendet werden.

Als Teil einer technischen Dokumentation unterliegt sie dem in Deutschland gültigen Urheberrecht.

### Haftung

Unter einer oder mehreren der folgenden Bedingungen kann es zu einem Haftungsausschluß der Firma Steelcase kommen:

- Bestimmungswidriger Gebrauch des Produktes.
- Einsatz des Produktes, der über das Maß einer sinnvollen Zweckbestimmung als Büromöbel geht.
- Betreiben des Produktes mit defekten oder funktionsuntüchtigen Sicherheits- und Schutzvorrichtungen;
- Unsachgemäße Montage durch nicht autorisiertes Fachpersonal.
- Verwendung von Bauteilen und Adaptionen, die nicht von Steelcase stammen. Bei fremdbezogenen Teilen ist nicht gewährleistet, daß sie beanspruchungs- und sicherheitsgerecht konstruiert und gefertigt sind.
- Planungen von Drittanbietern, die nachweislich zu einem Fehlgebrauch des Produktes führen.
- Nicht genehmigte Änderungen des Produktes in seiner Konstruktion und Ausführungsweise.
- Belastungen des Produktes, die über die vom Hersteller angegebenen Belastungsgrenzen gehen.
- Unsachgemäße Instandhaltung, Instandhaltung durch Dritte sowie Instandhaltung durch nicht qualifiziertes Fachpersonal.
- Mangelhafte Überwachung der Produktkomponenten (Funktionskontrollen).
- Unsachgemäße Entsorgung und Rückführung des Produktes oder der Verpackung in den Wertstoffkreislauf.
- Weiterverkauf an Dritte, wenn diesem/diesen die Betriebsanleitung nicht mitgeliefert wird.
- Katastrophenfälle durch Fremdkörpereinwirkung und höhere Gewalt.

Prüfen Sie regelmäßig alle Bauteile und wenden Sie sich bei Beschädigungen unbedingt an autorisiertes Fachpersonal oder unsere Service-Hotline (siehe **Reparaturen und Ersatzteile**).

Bei umfangreichen Montage-, Wartungs- und Entsorgungstätigkeiten ist unbedingt für diese Aufgaben qualifiziertes Fachpersonal heranzuziehen.

Weitere Informationen und Hinweise finden Sie unter den jeweiligen Themen in den weiteren Kapiteln dieser Betriebsanleitung.

## Produkt

Das Büromöbelprogramm **Migration** von Steelcase unterliegt in seiner Fertigung und in seinem Vertrieb einer ständigen Qualitätskontrolle. Somit wird die fehlerfreie Funktionalität gewährleistet.

Die Produkte sind nach dem Stand der Technik (in Deutschland zum Zeitpunkt der Konstruktion) und den anerkannten sicherheitstechnischen Regeln konstruiert und gefertigt, trotzdem können Gefahren entstehen. Beachten Sie hierzu die jeweiligen Sicherheitshinweise! Störungen, die die Sicherheit beeinträchtigen können, sind umgehend zu beseitigen. Änderungen an den Produkten aus technischen Gründen behalten wir uns vor.

Steelcase wendet ein Qualitätsmanagement-System an, das die Forderungen der DIN EN ISO 9001 erfüllt.

Steelcase hat das Recht, für die Produktreihe **Migration** das GS-Zeichen zu führen.

Steelcase führt das Öko-Audit-Siegel für das „EG-System für das Umweltmanagement und die Umweltbetriebsführung“.

Das Typenschild der elektrischen Höhenverstellung befindet sich am Gehäuse der Steuerung, an den Säulen und unter der Tischplatte.

## Inhalt

Seite

Copyright .....	2
Haftung .....	2
Produkt .....	3
Zu dieser Betriebsanleitung .....	7
Zweck der Betriebsanleitung .....	7
Textgestaltung .....	7
Sicherheits- und Warnhinweise .....	8
Sicherheit .....	9
Bestimmungsgemäße Verwendung .....	9
Vorhersehbarer Fehlgebrauch .....	9
Sicherheitsvorschriften .....	9
Benutzer mit Einschränkungen .....	9
Produktbeschreibung .....	10
Technische Daten .....	10
Schreibtisch .....	10
Elektrische Komponenten .....	10
Werkseitige Einstellung bei Lieferung .....	10
Komponenten .....	11
Zubehör .....	11
Schreibtisch Migration und Migration Bench im Überblick .....	12
Bedienpaneel up/down .....	13
Bedienpaneel Memory (optional) .....	13
Elektrische Höhenverstellung .....	14
Transport und Lagerung .....	15
Sicherheitsvorschriften .....	15
Zwischenlagerung .....	15
Aufstellung und Montage .....	16
Sicherheitsvorschriften .....	16
Lieferung prüfen .....	16
Verpackungsmaterial entsorgen .....	16
Elektrischer Anschluß .....	16

Schreibtisch aufstellen.....	17
Schreibtisch montieren .....	17
Höhenausgleich .....	17
<b>Schreibtisch vorübergehend zerlegen und wieder aufbauen .....</b>	<b>18</b>
Schreibtisch zerlegen .....	18
Schreibtisch wieder aufbauen .....	18
<b>Bedienung und Einstellungen .....</b>	<b>19</b>
Sicherheitsvorschriften .....	19
Optimale Schreibtischhöhe.....	20
Höhenausgleich durchführen.....	20
Höhenverstellung der Schreibtische.....	21
Varianten Lift 1 und Lift 2 .....	21
Bedienpaneele.....	21
Bedienpaneel up/down.....	21
Manueller Reset Bedienpaneel intuitive.....	22
Fehlerhafter manueller Reset.....	23
Schreibtischhöhe verstellen mit Bedienpaneel intuitive .....	23
Bedienpaneel Memory(optional) .....	24
Manueller Reset Bedienpaneel Memory .....	24
Schreibtischhöhe verstellen mit Bedienpaneel Memory .....	25
Anzeige zwischen Zentimeter und inch wechseln.....	26
Speicherposition einstellen.....	26
Speicherposition aufrufen.....	27
<b>Fehler und Störungen .....</b>	<b>28</b>
Sicherheitsvorschriften .....	28
Fehlermeldungen auf dem Display des Bedienpaneels Memory.....	28
Tabelle Fehlermeldungen.....	29
<b>Instandhaltung .....</b>	<b>31</b>
Sicherheitsvorschriften .....	31
Funktionskontrollen.....	31
Tabelle Funktionskontrollen.....	31
Instandhaltungsarbeiten .....	32
Haftungsausschluß.....	33
Reinigung und Pflege .....	33

Schreibtisch endgültig entsorgen.....	34
Kundendienst.....	35
Lieferung, Aufstellung, Einweisung .....	35
Reparaturen und Ersatzteile.....	35

## Zu dieser Betriebsanleitung

Steelcase stellt diese Betriebsanleitung im Internet zur Verfügung unter folgender Adresse:

[www.steelcase.eu/Migration/manual](http://www.steelcase.eu/Migration/manual)

Zweck der Betriebsanleitung

Die vorliegende Betriebsanleitung informiert über Komponenten, Funktion, Bedienung und Instandhaltung des Schreibtisches **Migration** und seiner Komponenten.

Bei Funktionsstörungen dient sie als Hilfestellung bei der Fehlersuche und -behebung.

Die Sicherheitshinweise dienen der Vermeidung von Personenschäden und Sachschäden.

Die Benutzer des Schreibtisches **Migration** sind verpflichtet, diese Sicherheitshinweise zur Kenntnis zu nehmen und stets zu beachten.

Für Schäden und Betriebsstörungen, die sich aus der Nichtbeachtung der Betriebsanleitung ergeben, übernimmt Steelcase keine Haftung und keine Garantie!

Diese Betriebsanleitung ist Bestandteil des Schreibtisches **Migration**. Sie ist nur als komplette Unterlage gültig. Auch bei einem Weiterverkauf des Schreibtisches gehört diese Betriebsanleitung zum Lieferumfang.

### Textgestaltung

- Aufzählung
  - Aufzählung innerhalb einer Liste oder Handlungsschritten

⇒ Handlungsschritt

⇓ Handlungsfolge



*Hier stehen Tipps und hilfreiche Informationen.*

---



Zu dieser Betriebsanleitung

## Sicherheits- und Warnhinweise

Zur Vermeidung von Personen- und Sachschäden enthält diese Betriebsanleitung an den entsprechenden Stellen Warnhinweise. Die Symbole und Signalwörter haben folgende Bedeutung:

 <b>GEFAHR</b>	
	<b>Gefahr</b> <b>Gefahrenquelle</b> => Maßnahmen zur Vermeidung

Hinweis auf eine unmittelbar gefährliche Situation, die zum Tod oder zu schweren Verletzungen führt, wenn die Sicherheitsmaßnahmen nicht befolgt werden.

 <b>WARNUNG</b>	
	<b>Gefahr</b> <b>Gefahrenquelle</b> => Maßnahmen zur Vermeidung

Hinweis auf eine möglicherweise gefährliche Situation, die zum Tod oder zu schweren Verletzungen führen kann, wenn die Sicherheitsmaßnahmen nicht befolgt werden.

 <b>VORSICHT</b>	
	<b>Gefahr</b> <b>Gefahrenquelle</b> => Maßnahmen zur Vermeidung

Hinweis auf eine möglicherweise gefährliche Situation, die zu geringfügigen oder leichten Verletzungen führen kann, wenn die Sicherheitsmaßnahmen nicht befolgt werden.

<b>ACHTUNG</b>	
	<b>Gefahr</b> <b>Gefahrenquelle</b> => Maßnahmen zur Vermeidung

Warnung vor Sachschaden oder Fehlfunktion, wenn die Sicherheitsmaßnahmen nicht befolgt werden.



# Sicherheit

## Bestimmungsgemäße Verwendung

Der Schreibtisch **Migration** ist ausschließlich für den Einsatz als Büromöbel konzipiert. Eine andere oder darüber hinausgehende Benutzung gilt als nicht bestimmungsgemäß.

Zur bestimmungsgemäßen Verwendung gehört auch das Beachten aller Hinweise aus der Betriebsanleitung.

## Vorhersehbarer Fehlgebrauch

Wird das Produkt nicht bestimmungsgemäß verwendet, können sowohl Gefahren für Leib und Leben als auch Sachbeschädigungen auftreten. Aus diesem Grunde ist eine bestimmungswidrige Verwendung untersagt. Bei nicht bestimmungsgemäßer Verwendung übernimmt Steelcase keine Haftung für eventuell auftretende Schäden und keine Garantie für einwandfreies und funktionsgemäßes Arbeiten der Komponenten.

Mögliche bestimmungswidrige Verwendungen:

- Heben von Lasten.
- Verwendung als Aufstiegshilfe.
- Dauernde Ablagefläche für Gegenstände mit einem Gesamtgewicht von mehr als ca. 75 kg.
- Verwendung im Außenbereich.
- Verwendung in Feuchträumen.

Die Auflistung erhebt keinen Anspruch auf Vollständigkeit.

## Sicherheitsvorschriften

Der Schreibtisch **Migration** darf nur in technisch einwandfreiem Zustand und unter Beachtung der Betriebsanleitung benutzt und bedient werden.

Der Benutzer des Schreibtisches **Migration** verpflichtet sich, die Sicherheitsvorschriften und Warnhinweise in dieser Betriebsanleitung stets zu beachten.

Ergänzend zur Betriebsanleitung sind die allgemeingültigen sowie die örtlichen Regelungen zur Unfallverhütung und zum Umweltschutz bereitzustellen und zu beachten.

## Benutzer mit Einschränkungen

Dieser Schreibtisch kann von Kindern ab 8 Jahren und darüber sowie von Personen mit verringerten physischen, sensorischen oder mentalen Fähigkeiten oder Mangel an Erfahrung und Wissen benutzt werden, wenn sie beaufsichtigt oder bezüglich des sicheren Gebrauchs des Schreibtisches unterwiesen wurden und die daraus resultierenden Gefahren verstehen. Kinder dürfen nicht mit dem Schreibtisch spielen. Reinigung und Benutzer-Wartung dürfen nicht von Kindern ohne Beaufsichtigung durchgeführt werden.

## Produktbeschreibung

### Technische Daten

#### Schreibtisch

##### Migration / Migration Bench

Abmessungen	siehe Lieferschein
Gewicht	siehe Lieferschein

### Elektrische Komponenten

#### Steuerung und Antrieb

Temperaturbereich Aufstellort:	+5 °C bis +35 °C
Relative Luftfeuchtigkeit:	5 % bis 80 % (nicht kondensierend)
Nennspannung:	230 V AC ~ ± 10 %
Nennfrequenz:	50 Hz
Maximale Nutzlast:	ca. 50 kg / 500 N
Maximale Einschaltdauer:	2 min <b>ON</b> / 18 min <b>OFF</b>
Schutzklasse (mit Erdungsanschluss):	I
Maximale Leistungsaufnahme beim Hubvorgang: - 2 Teleskopsäulen pro Schreibtisch	240 W
Stromaufnahme im Stand-by-Betrieb:	≤ 0,3 W
Maximaler Verstell Bereich: - Einfachteleskop (Lift 1) - Zweifachteleskop (Lift 2)	720 mm bis 1200 mm 650 mm bis 1250 mm
Bedienpaneel <i>up/down</i> :	Standard
Bedienpaneel <i>Memory</i> :	optional
Lärmemissionen:	< 60 dB(A)

Typenschilder befinden sich am Gehäuse der Steuerung, an den Säulen und an der Unterseite der Schreibtischplatte.

### Werkseitige Einstellung bei Lieferung

Die Schreibtischbezugshöhe beträgt bei Anlieferung:

- Variante Lift 1: 720 mm
- Variante Lift 2: 650 mm

**i** Bei den Varianten Teleskop, Kurbel und Lift können Sie diese Einstellungen nach Ihren Bedürfnissen ändern. Die entsprechenden Beschreibungen finden Sie unter **Bedienung und Einstellungen**.

### Komponenten

Der Schreibtisch **Migration** besteht im Wesentlichen aus folgenden Bauteilen (die Beschreibung der Varianten finden Sie unter dem jeweiligen Kapitel):

- Tischplatte mit Kunststoffteilen für die Plattenbefestigung
- **Migration**: Säulen mit Kufe aus Stahlrohr 65x25x2 mm verschraubt, inklusive Stellschraube zum Ausgleich von Bodenunebenheiten, Kabelkanal (optional)
- **Migration Bench**: Säulen ohne Kufen, Querstrebe (verschraubt), zentraler Kabelkanal optional
- Kragarm oben links/rechts
- horizontales Strukturrohr
- Optionale elektrische Höhenverstellung:
  - Lift 1: Elektromotor (720...1200), in Säule
  - Lift 2: Elektromotor (650...1250), in Säule
  - Steuerung für Lifthöhen-Verstellung inklusive software-unterstützter Stoppvorrichtung
  - Optional: Sensor
  - Standard: Bedienpaneel up/down
  - Optional: Bedienpaneel mit Display zur Höhenanzeige; Programmierfunktion für vier Schreibtischhöhen

Alle verfügbaren Bauteile finden Sie in der separaten Technischen Beschreibung sowie in der Preisliste.

### Zubehör

Es ist umfangreiches Zubehör in verschiedenen Materialien, Oberflächen und Abmessungen erhältlich. Bitte beachten Sie die Hinweise zum Gebrauch der Komponenten und des Zubehörs (siehe Bedienung und Einstellungen).

Für detaillierte Informationen zu den erhältlichen Systemkomponenten und für zusätzliche Bestellungen und Nachlieferungen wenden Sie sich an unseren Customer Service (siehe **Kundendienst**).

## Schreibtisch *Migration* und *Migration Bench* im Überblick

Die Abbildungen zeigen jeweils eine von vielen Ausführungsvarianten des Schreibtisches **Migration** und **Migration Bench**. Sie dienen lediglich zur Veranschaulichung der Schreibtischkomponenten.



Bild 1 **Migration**, Lift 1/Lift 2

- 1 Tischplatte
- 2 Kabelkanal (optional)
- 3 Kragarm
- 4 Säule
- 5 Kufe
- 6 Stellschraube für Höhenausgleich

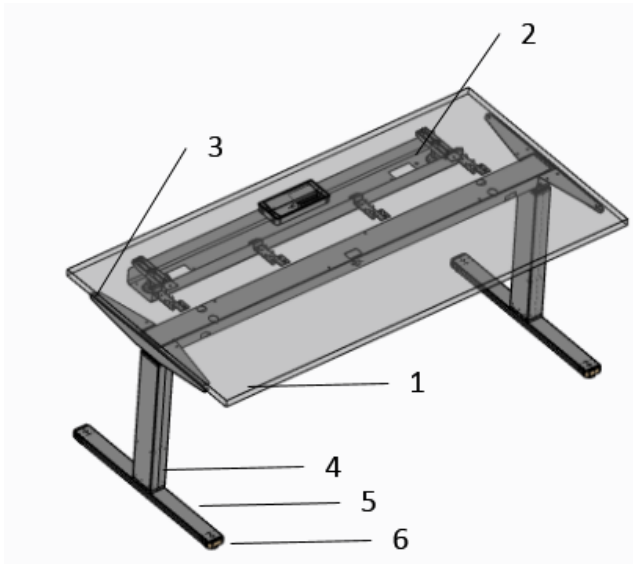

Bild 2 **Migration Bench**, Lift 1/Lift 2

- 1 Tischplatte
- 2 Kabelkanal(optional)
- 3 Kragarm
- 4 Säule
- 5 Stellschraube für Höhenausgleich
- 6 Kabelwanne (optional)

### Bedienpaneel *up/down*

Das Bedienpaneel mit den Funktionen „auf“ und „ab“ befindet sich meist rechts an der Schreibtischplatten-Unterseite.

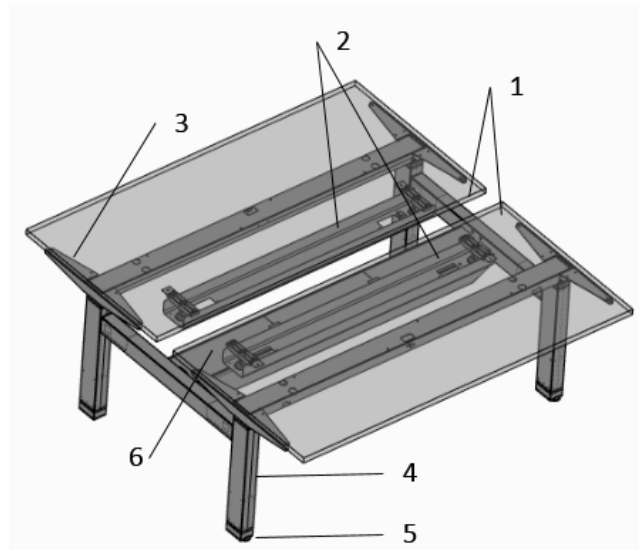
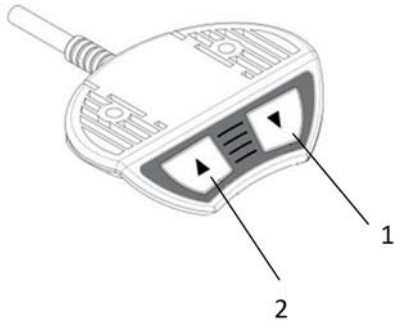

Bedienpaneel *up/down*

- 1 Bedienpaneel
- 2 Taste „auf“
- 3 Taste „ab“

### Bedienpaneel *Memory* (optional)

Mit dem Bedienpaneel *Memory* können drei verschiedene Speicherpositionen eingegeben werden.

---

**i** Das Einstellen der Speicherpositionen ist unter **Bedienung und Einstellungen** beschrieben.

---



Bild 3 Bedienpaneel *Memory*

- 1 Taste „ab“
- 2 Taste „auf“
- 4 Taste „STORE“
- 5 Tastenfeld „MEMORY 1 / 2 / 3 / 4“

Das Kabel des Bedienpaneels ist mit der Steuerung verbunden. Diese befindet sich unter dem Schreibtisch.

---

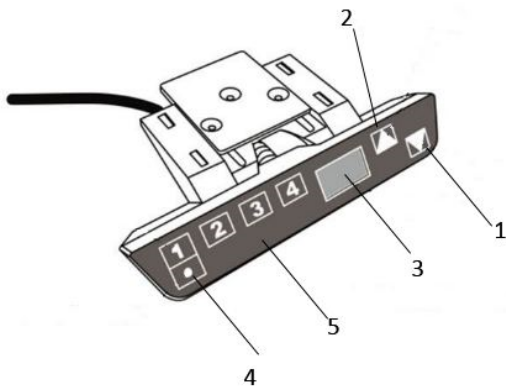
**i** Informationen zur Motorsteuerung finden Sie in der Bedienungsanleitung *COMPACT\_eco Firmware-Version 1.9* unter [www.logicdata.at](http://www.logicdata.at).

---

### Elektrische Höhenverstellung

---

**i** Die Bedienung der elektrischen Höhenverstellung ist unter **Bedienung und Einstellungen** beschrieben.

---

Die elektrische Höhenverstellung ermöglicht die Einstellung und feste Programmierung von drei optimalen Schreibtischhöhen (Sitz- und Stehhöhe). Sie besteht im Wesentlichen aus folgenden Komponenten:

- Lift 1: Elektromotor 720...1200
- Lift 2: Elektromotor 650...1250
- Bedienpaneel
- Steuerung für Lifthöhen-Verstellung inklusive software-unterstützter Stoppvorrichtung

Die Stoppvorrichtung ist ein Erweiterungsmodul der Schreibtischhöhenverstellung. Sie spricht an, sobald die Fahrt des Schreibtisches durch einen Gegenstand gestört wird, wenn z. B. ein offenes Fenster in den Fahrbereich ragt. Die Fahrt des Schreibtisches wird gestoppt, die Fahrtrichtung umgekehrt und der Schreibtisch ca. 2 cm aus dem Klemmbereich bewegt.

**i** Bei relativ weichen Gegenständen spricht die Stoppvorrichtung nicht an.

---

Die mechanische Hubbewegung erfolgt über eine elektronische Steuerung. Diese befindet sich in einem Kunststoffgehäuse unter der Schreibtischplatte.

# Transport und Lagerung

## Sicherheitsvorschriften

<b>⚠️ WARNUNG</b>	
	<p><b>Verletzungen und Beschädigungen möglich!</b></p> <p><b>Beim Anheben an der Schreibtischplatte oder an den angebauten Komponenten können die Befestigungsschrauben reißen.</b></p> <p>⇒ Beim Transport oder Verschieben des Schreibtisches diesen ausschließlich am Untergestell anfassen.</p>

<b>ACHTUNG</b>	
	<p><b>Beschädigung der Hubmechanik möglich!</b></p> <p><b>Gespeicherte Werte in der Steuerung stimmen mit den Einstellungen eines anderen Schreibtisches nicht überein.</b></p> <p>Nach dem Zerlegen des Schreibtisches, z. B. aus Transportgründen:</p> <p>⇒ Die beiden Seitenrahmen stets wieder mit der dazugehörigen Plattentraverse desselben Schreibtisches zusammenbauen.</p> <p>⇒ Beachten Sie hierzu die separate Montageanleitung.</p>

## Zwischenlagerung

Soll der Schreibtisch vor dem Aufstellen zwischengelagert werden, sind folgende Bedingungen zu erfüllen:

- Unverletzte Transportverpackung
- Ausreichende Tragfähigkeit des Bodens
- Trockener Boden
- Ebene Abstellfläche
- Temperaturbereich +5 °C bis +35 °C
- Max. rel. Luftfeuchtigkeit 80 %

# Aufstellung und Montage

## Sicherheitsvorschriften

<b>⚠️ WARNUNG</b>	
	<p><b>Quetsch- und Schergefahr!</b></p> <p><b>Während der elektrischen Höhenverstellung können Köperteile oder Gegenstände gequetscht oder abgeschert werden.</b></p> <p>⇒ Im gesamten Hubbereich ausreichenden seitlichen Abstand (mindestens 2,5 cm) zu allen umgebenden Gegenständen, Wänden usw. einhalten.</p> <p>⇒ Den Schreibtisch so aufstellen, dass ausreichend Platz für die Hubbewegungen sowie für die Instandhaltungsarbeiten gewährleistet ist.</p>

<b>⚠️ WARNUNG</b>	
	<p><b>Gefahr von Verletzungen und Beschädigungen!</b></p> <p><b>Beim Anheben an der Schreibtischplatte oder an den angebauten Komponenten können die Befestigungsschrauben reißen.</b></p> <p>⇒ Beim Transport oder Verschieben des Schreibtisches diesen ausschließlich am Untergestell anfassen.</p>

## Lieferung prüfen

Nach dem Auspacken ist das Produkt sofort auf Transportschäden und auf Vollständigkeit zu überprüfen und ggf. ein Schaden dem Hersteller schnellstmöglich zu melden.

## Verpackungsmaterial entsorgen

Die Verpackung besteht aus folgenden Materialien:

- Umverpackung aus Karton
- Schrumpffolie aus Polyethylen (PE)
- Bläschenfolie aus Polyethylen (PE)
- Kantenschützer aus Karton oder Polyethylen (PE)
- Eckenschützer aus Polyethylen (PE)

Diese Materialien sind recyclingfähig. Bei Montage durch Steelcase oder eines durch Steelcase autorisierten Montageunternehmens wird die Verpackung durch den Hersteller entsorgt. Sollten Sie selbst montieren, so sorgen Sie bitte für sortenreine Trennung und Rückführung in den Wertstoffkreislauf.

## Elektrischer Anschluß

Überprüfen Sie die elektrische Ausrüstung des Schreibtisches. Lose Verbindungen und beschädigte Kabel müssen sofort beseitigt werden.

Steckverbindungen dürfen nur in spannungslosem Zustand gelöst oder gesteckt werden.

Der Stecker des Schreibtisches muß jederzeit leicht zugänglich sein.

---

**i** Informationen zu den Anschlüssen für die Motorsteuerung finden Sie in der Bedienungsanleitung COMPACT\_eco Firmware-Version 1.9 unter [www.logicdata.at](http://www.logicdata.at).

---



### Schreibtisch aufstellen

Die Aufstellung und die Verwendung des Produktes bedürfen einer ausführlichen Planung. Hierfür bietet Steelcase eine eigene Planungsabteilung an.

Die teilmontierten Baugruppen des Schreibtisches **Migration** werden in der Regel über den Fachhandel oder direkt vom Hersteller angeliefert.

Der Aufstellungsort muß folgende Voraussetzungen erfüllen:

- Ausreichende Tragfähigkeit des Bodens
- Ebene Abstellfläche
- Temperaturbereich +5 °C bis +40 °C
- Max. rel. Luftfeuchtigkeit 80 %

### Schreibtisch montieren

Steelcase empfiehlt, die Installation durch den Fachhandel bzw. durch ein Montageunternehmen durchführen zu lassen.

### Höhenausgleich

Um Bodenunebenheiten auszugleichen, können Sie jeden Fuß mit einer Stellschraube um bis zu 1,0 cm erhöhen.

Für einen bereits aufgestellten Schreibtisch gilt: Bevor Sie den Höhenausgleich durchführen, entfernen Sie alle gegebenenfalls vorhandenen Gegenstände von der Schreibtischplatte.



Bild 4 **Migration Höhenausgleich / Migration Bench**  
Höhenausgleich

1 Stellschraube

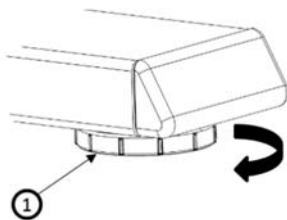

Bild 5 **Migration Höhenausgleich / Migration Bench**  
Höhenausgleich

1 Stellschraube

⇒ Stellschraube drehen, bis der Höhenausgleich erfolgt ist.

## Schreibtisch vorübergehend zerlegen und wieder aufbauen

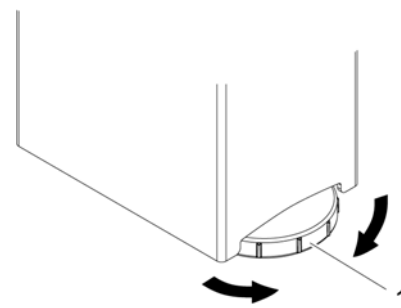
Soll der Schreibtisch z. B. für einen Umzug zerlegt, zwischengelagert und wieder aufgebaut werden, beachten Sie die Abschnitte **Transport und Lagerung** sowie **Aufstellung und Montage**.

### Schreibtisch zerlegen

Der Schreibtisch kann in seine teilmontierten Baugruppen zerlegt werden. Die Demontage soll von hierzu qualifiziertem Fachpersonal durchgeführt werden. Beachten Sie die separate Montageanleitung.

<b>ACHTUNG</b>	
	<p><b>Beschädigung der Hubmechanik möglich!</b></p> <p><b>Gespeicherte Werte in der Steuerung stimmen mit den Einstellungen eines anderen Schreibtisches nicht überein.</b></p> <p>Nach dem Zerlegen des Schreibtisches, z. B. aus Transportgründen:</p> <ul style="list-style-type: none"><li>⇒ Die beiden Seitenrahmen stets wieder mit der dazugehörigen Plattentraverse desselben Schreibtisches zusammenbauen.</li><li>⇒ Beachten Sie hierzu die separate Montageanleitung.</li></ul>

Soll der Schreibtisch endgültig zerlegt und entsorgt werden, beachten Sie die Hinweise unter **Schreibtisch endgültig entsorgen**.

### Schreibtisch wieder aufbauen

Für den Wiederaufbau siehe **Aufstellung und Montage**.



# Bedienung und Einstellungen



## Sicherheitsvorschriften



Der Schreibtisch **Migration** darf nur in technisch einwandfreiem Zustand und unter Beachtung der Betriebsanleitung benutzt und bedient werden.

Bevor Sie die Schreibtischhöhe verändern, stellen Sie Folgendes sicher:

- Die Schreibtischplatte muß waagrecht sein. Bei Bodenunebenheiten kann die Höhe über die Stellschrauben an den Füßen ausgerichtet werden.
- Es dürfen sich keine Personen und keine Gegenstände (z. B. offene Türen oder Fenster) im Hubbereich befinden bzw. dort hineinragen.
- Es dürfen sich keine Personen auf dem Schreibtisch befinden.
- Die maximal zulässige Tragfähigkeit des Schreibtisches darf nicht überschritten werden.

 <b>GEFAHR</b>	
	<p><b>Gefahr durch elektrische Spannung!</b></p> <p><b>Kontakt mit elektrischer Spannung kann zu schweren Verletzungen und zum Tod durch Stromschlag führen!</b></p> <p>⇒ Steckverbindungen nur in spannungslosem Zustand lösen oder stecken.</p> <p>⇒ Die Gehäuse von folgenden Komponenten dürfen nicht geöffnet werden:</p> <ul style="list-style-type: none"><li>- Steuerung</li><li>- Säulen</li><li>- Bedienpaneel</li></ul>

 <b>GEFAHR</b>	
	<p><b>Gefahr durch elektrische Spannung!</b></p> <p><b>Metallteile des Schreibtisches können unter elektrischer Spannung stehen bei Schäden an stromführenden Kabeln und Verbindungen.</b></p> <p>⇒ Elektrische Geräte nicht am Schreibtischgestell erden.</p>

 <b>WARNUNG</b>	
	<p><b>Gefahr von Verletzungen und Beschädigungen!</b></p> <p><b>Beim Belasten des CPU-Halters mit höherem als dem zugelassenen Gewicht können die Befestigungsschrauben reißen.</b></p> <p>⇒ Zulässiges Gewicht beachten.</p>

<b>⚠️ WARNUNG</b>	
	<p><b>Gefahr von Verletzungen und Beschädigungen!</b></p> <p><b>Beim Anheben an der Schreibtischplatte oder an den angebauten Komponenten können die Befestigungsschrauben reißen.</b></p> <p>⇒ Beim Transport oder Verschieben des Schreibtisches diesen ausschließlich am Untergestell anfassen.</p>

**i** Achten Sie auf ausreichende Länge aller Anschlußkabel von Geräten auf dem Schreibtisch.

### Optimale Schreibtischhöhe

Die Einstellung der optimalen Schreibtischhöhe (Sitzhöhe) ist entscheidend für das richtige Sitzen am Arbeitsplatz. Die für den Arbeitsplatz einzustellende Schreibtischhöhe ist der Arbeitsplatzanalyse zu entnehmen (z. B. gemäß Arbeitsschutzgesetz, Bildschirmarbeitsverordnung, Unfallverhütungsvorschriften). Siehe dazu auch BGI 650: Bildschirm- und Büroarbeitsplätze. Leitfaden für die Gestaltung.

### Höhenausgleich durchführen

Bei allen Schreibtisch-Varianten kann ein Höhengleich durchgeführt werden. Mit einer Stellschraube an jedem Schreibtischfuß kann bei Bodenunebenheiten eine Höhenanpassung um maximal 10 mm erfolgen.



Bild 6 **Migration** Höhengleich

1 Stellschraube

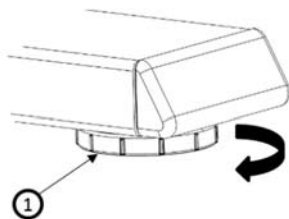

Bild 7 **Migration Bench** Höhengleich

1 Stellschraube

- ⇒ Alle Gegenstände vom Schreibtisch entfernen
- ⇒ Stellschraube drehen, bis der Höhengleich erfolgt ist.

## Höhenverstellung der Schreibtische

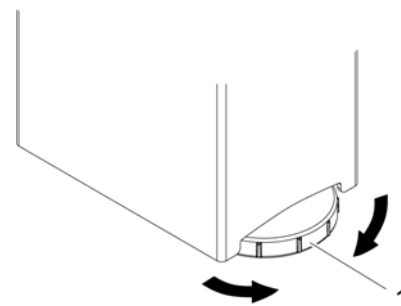
- ⇒ Alle Gegenstände vom Schreibtisch entfernen
- ⇒ Stellrad lösen.

### Varianten *Lift 1* und *Lift 2*

Der Schreibtisch kann elektromotorisch stufenlos auf eine Höhe zwischen 720 mm und 1200 mm (Variante Lift 1) oder zwischen 650 mm und 1250 mm (Variante Lift 2) eingestellt werden.

Stellen Sie vor der ersten Inbetriebnahme sicher,

- Der Schreibtisch ist fachgerecht montiert worden.
- Die Steuerung ist über Kabel mit dem Motor verbunden ist.
- Das Bedienpaneel ist mit der Steuerung verbunden ist.
- Alle Sicherheitsvorschriften werden beachtet.

Nun können Sie die Stromversorgung herstellen:

- ⇒ Netzstecker in eine 220/230-V-Steckdose stecken.



*Vor der Erstinbetriebnahme ist es erforderlich, einen manuellen Reset durchzuführen.*

*Die Anleitung hierzu finden Sie bei der Beschreibung des entsprechenden Bedienpaneels.*

---

## Bedienpaneele

### Bedienpaneel *up/down*

Das Bedienpaneel befindet sich links oder rechts an der Schreibtischplatten-Unterseite.



Bild 8 Bedientaste Bedienpaneel up/down

- 1 Bedienpaneel
- 2 Taste „auf“
- 3 Taste „ab“

### **ACHTUNG**

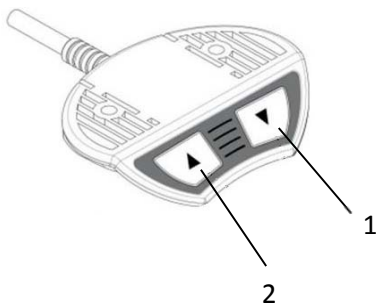

#### **Beschädigung des Bedienpaneels möglich!**



- ⇒ Nicht auf dem Bedienpaneel abstützen.
- ⇒ Keine Gegenstände auf dem Bedienpaneel ablegen.
- ⇒ Keine Flüssigkeiten über das Bedienpaneel schütten.

### Manueller Reset Bedienpaneel *up/down*

Ein Endlagenabgleich der untersten Tischplattenposition muß durchgeführt werden:

- Vor der Erstinbetriebnahme.
- Wenn die wirkliche Tischplattenposition nicht mehr mit der angezeigten Tischplattenposition übereinstimmt.
- Wenn eine bereits konfigurierte Motorsteuerung an einem anderen baugleichen elektrisch höhenverstellbaren Arbeitsplatz verwendet wird.

<b>⚠️ WARNUNG</b>	
	<p><b>Quetsch- und Schergefahr!</b></p> <p><b>Während der Reset Fahrt und beim Endlagenabgleich ist die software-unterstützte Stoppvorrichtung nicht aktiv.</b></p> <p>⇒ Während der Reset Fahrt ausreichenden Abstand vom Schreibtisch einhalten.</p>

	⇒ Taste „abwärts“ drücken und halten, bis untere Endlage (programmierte Tischplattenposition) erreicht ist.
	⇒ Taste „abwärts“ loslassen.
	⇒ Taste „abwärts“ nochmals ca. 5 sec. drücken und halten.
	⇓ Die Tischplatte fährt in die untere Endlage.
	⇒ Taste „abwärts“ wieder loslassen. Das System ist nun betriebsbereit.

---

**i** *Wird die Taste losgelassen, bevor der Vorgang komplett abgeschlossen ist, wird der manuelle Reset unterbrochen und muss neu begonnen werden.*

---

### Fehlerhafter manueller Reset

Für den Fall, dass der manuelle Reset nicht erfolgreich durchgeführt werden konnte, verfahren Sie wie folgt:

	⇒ Tasten „aufwärts“ und „abwärts“ gleichzeitig drücken und mindestens 5 Sekunden halten.
	⇒ Manuellen Reset erneut starten wie oben beschrieben.

### Schreibtischhöhe verstellen mit Bedienpaneel *up/down*

Vor der Höhenverstellung des Schreibtisches müssen Sie Folgendes sicherstellen:

- Im Hubbereich befinden sich keine Personen und keine Gegenstände (z. B. offene Türen oder Fenster) oder ragen dort hinein.
- Im Bewegungsbereich der Hubsäule befinden sich keine Gegenstände.
- Auf dem Schreibtisch befinden sich keine Personen.
- Die maximal zulässige Tragfähigkeit des Schreibtisches wird nicht überschritten (siehe **Technische Daten**).
- Auf der Schreibtischplatte befinden sich keinen großen Lasten. Diese erschweren die Höhenverstellung.
- Die Schreibtischplatte ist waagrecht. Bei Bodenunebenheiten richten Sie die Schreibtischplatte über die Stellschrauben an den Füßen aus.



*Achten Sie auf ausreichende Länge aller Anschlusskabel von Geräten auf dem Schreibtisch.*

---



⇒ Taste „aufwärts“ oder „abwärts“ drücken.

Eine Hubbewegung erfolgt nur

- solange die entsprechende Taste gedrückt ist,
- solange die maximale Belastung (ca. 75 kg) nicht überschritten ist.



*Der Schreibtisch fährt an!*

*VORSICHT! Der Schreibtisch bewegt sich mit einer Geschwindigkeit von ca. 4 cm/s.*

---

### ACHTUNG



#### **Beschädigung des Schreibtisches möglich!**

Bewegt sich die Schreibtischplatte nur einseitig oder ungleichmäßig:

- ⇒ Taste sofort loslassen, damit die Bewegung stoppt.
- ⇒ Ursache gemäß Fehlersuchtablelle ermitteln (siehe **Fehlermeldungen auf dem Display des Bedienpaneels Memory**).
- ⇒ Gegebenenfalls Service-Techniker anfordern.

### Bedienpaneel *Memory*(optional)

Vor der Erstinbetriebnahme ist es erforderlich, einen manuellen Reset durchzuführen.



Bild 9 Taste und Anzeigen Bedienpaneel *Memory*

- 1 Taste „ab“
- 2 Taste „auf“
- 3 Display
- 4 Taste „STORE“
- 5 Tastenfeld „MEMORY 1 / 2 / 3 / 4“

### Manueller Reset Bedienpaneel *Memory*

<b>⚠️ WARNUNG</b>	
	<p><b>Quetsch- und Schergefahr!</b></p> <p><b>Während der Reset Fahrt und beim Endlagenabgleich ist die softwareunterstützte Stoppvorrichtung nicht aktiv.</b></p> <p>⇒ Während der Reset Fahrt ausreichenden Abstand vom Schreibtisch einhalten.</p>

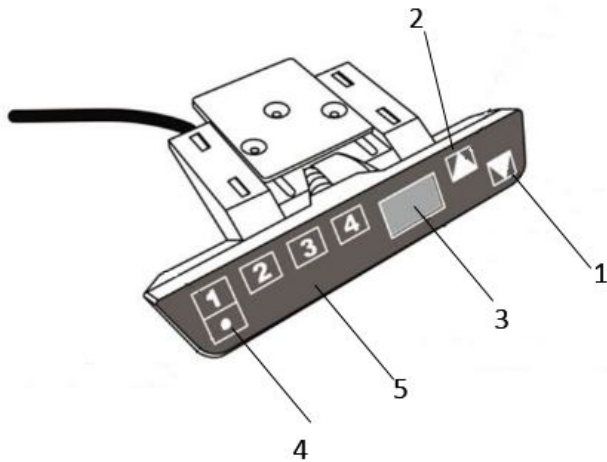
	⇒ Taste „abwärts“ drücken und halten, bis untere Endlage (programmierte Tischplattenposition) erreicht ist.
	⇒ Taste „abwärts“ loslassen.
	⇒ Taste „abwärts“ nochmals ca. 5 sec. drücken und halten.
	⇓ Die Tischplatte fährt in die untere Endlage.
	⇒ Taste „abwärts“ wieder loslassen. Das System ist nun betriebsbereit.

**i** Wird die Taste losgelassen, bevor der Vorgang komplett abgeschlossen ist, wird der manuelle Reset unterbrochen und muß neu begonnen werden.



## Schreibtischhöhe verstellen mit Bedienpaneel *Memory*

Vor der Höhenverstellung des Schreibtisches müssen Sie Folgendes sicherstellen:

- Auf dem Display des Bedienpaneels wird keine Fehlermeldung angezeigt (siehe **Fehlermeldungen auf dem Display des Bedienpaneels Memory**).
- Im Hubbereich befinden sich keine Personen und keine Gegenstände (z. B. offene Türen oder Fenster) oder ragen dort hinein.
- Im Bewegungsbereich der Hubsäule befinden sich keine Gegenstände.
- Auf dem Schreibtisch befinden sich keine Personen.
- Die maximal zulässige Tragfähigkeit des Schreibtisches wird nicht überschritten (siehe **Technische Daten**).
- Auf der Schreibtischplatte befinden sich keinen großen Lasten. Diese erschweren die Höhenverstellung.
- Die Schreibtischplatte ist waagrecht. Bei Bodenunebenheiten richten Sie die Schreibtischplatte über die Stellschrauben an den Füßen aus.

**i** Achten Sie auf ausreichende Länge aller Anschlusskabel von Geräten auf dem Schreibtisch.

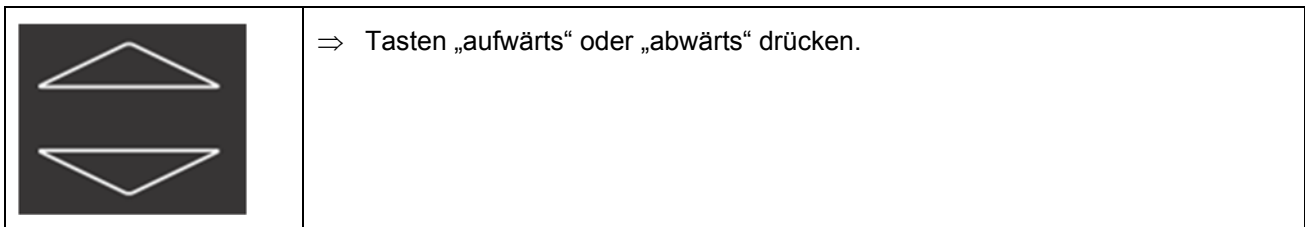

Eine Hubbewegung erfolgt nur

- solange die entsprechende Taste gedrückt ist,
- solange die maximale Belastung (ca. 50 kg) nicht überschritten ist.







**i** Der Schreibtisch fährt an!  
VORSICHT! Der Schreibtisch bewegt sich mit einer Geschwindigkeit von ca. 4 cm/s.

ACHTUNG	
	<p><b>Beschädigung des Schreibtisches möglich!</b></p> <p>Bewegt sich die Schreibtischplatte nur einseitig oder ungleichmäßig:</p> <ul style="list-style-type: none"><li>⇒ Taste sofort loslassen, damit die Bewegung stoppt.</li><li>⇒ Ursache gemäß Fehlersuchtablelle ermitteln (siehe <b>Fehlermeldungen auf dem Display des Bedienpaneels Memory</b>).</li><li>⇒ Gegebenenfalls Service-Techniker anfordern.</li></ul>

### Anzeige zwischen Zentimeter und Zoll wechseln

Sie können zwischen einer Höhenanzeige in Zentimeter [cm] oder in Zoll [inch] wählen. Die Tischhöhe selbst ändert sich durch diese Funktion nicht.



Zum Wechseln verfahren Sie gemäß nachfolgender Tabelle:



 	<p>⇒ Drücken Sie gleichzeitig die Memory-Positionstasten <b>1, 2</b> und die Taste Tischplatte nach oben.</p> <p>⇒ Halten Sie diese Tastenkombination ca. 3 sec. gedrückt.</p> <p>⇒ Lassen Sie die Tasten los.</p>
	<p>⇓ Am Display wird <b>S</b> und eine Nummer, Z. B. <b>S 7</b> angezeigt.</p>
	<p>⇒ Drücken Sie solange die Taste Tischplatte nach oben, bis am Display <b>S 5</b> angezeigt wird.</p>
	<p>⇓ Am Display wird <b>S 5</b> angezeigt.</p>
	<p>⇒ Drücken Sie die Memory-Taste.</p>
	<p>⇓ Falls die Anzeige bisher auf Zentimeter (cm) eingestellt war, wird sie nun auf Zoll (inch) umgestellt.</p> <p>⇓ Falls die Anzeige bisher auf Zoll (inch) eingestellt war, wird sie nun auf Zentimeter (cm) umgestellt.</p>

### Speicherposition einstellen

Diese Funktion speichert eine definierte Tischplattenhöhe. Je Memory-Positionstaste (**1, 2, 3, 4**) kann eine Tischplattenhöhe gespeichert werden. Es können folglich bis zu vier Speicherpositionen eingegeben werden.

Zum Speichern einer Tischplattenposition gehen Sie wie folgt vor:



	<p>⇒ Bewegen Sie die Tischplatte zur von Ihnen gewünschten Tischplattenposition.</p>
	<p>⇓ Am Display wird diese Tischplattenposition angezeigt, z. B. 73 cm.</p>
	<p>⇒ Drücken Sie die Memory-Taste.</p>

	↓ Am Display wird <b>S</b> angezeigt.
	⇒ Drücken Sie die gewünschte Memory-Positionstaste, z. B. <b>2</b> .
	↓ Am Display wird <b>S 2</b> angezeigt.
	↓ Die eingestellte Tischplattenposition wird nun unter der gewählten Memory-Positionstaste gespeichert.
	↓ Es erfolgt ein hörbarer Doppelklick und nach ca. 2 Sekunden wird die gespeicherte Tischplattenposition angezeigt.

### Speicherposition aufrufen

Mit dieser Funktion können Sie eine gespeicherte Tischplattenposition einstellen.

Zum Einstellen einer gespeicherten Tischplattenposition gehen Sie wie folgt vor:



	⇒ Drücken Sie die gewünschte Memory-Positionstaste, z. B. <b>2</b> , und halten Sie diese gedrückt.
	↓ Die Tischplatte bewegt sich solange, bis die gespeicherte Tischplattenposition erreicht ist. Wenn Sie die Taste vor Erreichen der gespeicherten Tischplattenposition loslassen, stoppt die Tischplatte und die gespeicherte Tischplattenposition wird nicht erreicht. ↓ Die Tischplatte hat die gespeicherte Tischplattenposition erreicht. Lassen Sie nun die Memory-Positionstaste los.
	↓ Am Display wird die aktuelle Tischplattenposition angezeigt, z. B. 73 cm.

**i** *Fahren Sie stets so lange nach oben bzw. unten, bis die gewünschte oder die programmierte Höhe erreicht ist und der Schreibtisch stoppt. Damit ist gewährleistet, dass sich der Schreibtisch bei einseitiger Belastung gerade (waagrecht) ausrichtet.*

# Fehler und Störungen

## Sicherheitsvorschriften

Für die Fehlerbehebung gilt grundsätzlich:

 <b>GEFAHR</b>	
	<p><b>Gefahr durch elektrische Spannung!</b></p> <p><b>Kontakt mit elektrischer Spannung kann zu schweren Verletzungen und zum Tod durch Stromschlag führen!</b></p> <p>⇒ Steckverbindungen nur in spannungslosem Zustand lösen oder stecken.</p> <p>⇒ Die Gehäuse von folgenden Komponenten dürfen nicht geöffnet werden:</p> <ul style="list-style-type: none"><li>- Steuerung</li><li>- Säulen</li><li>- Bedienpaneel</li></ul>

<b>ACHTUNG</b>	
	<p><b>Beschädigung der elektrischen Ausrüstung möglich!</b></p> <p>⇒ Die elektrische Anschlussleitung nicht benutzen, um den Stecker aus der Steckdose zu ziehen.</p>



## Fehlermeldungen auf dem Display des Bedienpaneels *Memory*

Sollten Störungen beim Betrieb des Schreibtisches **Migration** auftreten, so überprüfen Sie bitte, ob die Bedienung gemäß der Betriebsanleitung erfolgt ist. Meist lässt sich hierdurch der Fehler finden und beseitigen.

Einige eventuell auftretende Fehler werden im Display des Bedienpaneels *Memory* angezeigt. Das „Error“-Segment blinkt.

Die nachfolgende Tabelle soll Ihnen helfen, die Ursache zu finden und den Fehler zu beheben.

## Tabelle Fehlermeldungen

Anzeige	Fehlerbeschreibung / Ursache	Maßnahme
	Die Motorsteuerung COMPACT ECO ist mit einem Überhitzungsschutz ausgestattet. Aufgrund von Überhitzung wurde dieser Überhitzungsschutz aktiviert.	⇒ Warten Sie, bis die Motorsteuerung abgekühlt ist und die Meldung HOT am Display erlischt. Dann ist die Motorsteuerung COMPACT ECO wieder betriebsbereit.
Display zeigt ein <b>E</b> und eine Fehlernummer: 	An der Motorsteuerung COMPACT ECO liegt ein interner Fehler an.	Gehen Sie entsprechend der folgenden Fehlerliste vor.
00	Interner Fehler Kanal 1	⇒ Schalten Sie die Motorsteuerung aus. ⇒ Wenden Sie sich an den Kundendienst.
01	Interner Fehler Kanal	
02	Interner Fehler Kanal 3	
12	Defekt Kanal 1	⇒ Stecken Sie die Motorsteuerung ab. ⇒ Beheben Sie den externen Kurzschluss. <b>Oder:</b> ⇒ Stecken Sie an der betroffenen Buchse den korrekten Motor an. ⇒ Nehmen Sie die Motorsteuerung wieder in Betrieb.
13	Defekt Kanal 2	
14	Defekt Kanal 3	
24	Überstrom Motor M1	⇒ Entfernen Sie die eingeklemmten Objekte aus dem Fahrbereich. ⇒ Tisch überladen: Entfernen Sie Last vom Tisch. ⇒ Wenden Sie sich an den Kundendienst.
25	Überstrom Motor M2	
26	Überstrom Motor M3	
48	Überstrom Motorgruppe 1	
49	Überstrom Motorgruppe 2	
60	Kollisionsschutz	
62	Überstrom Steuerung	
36	Plug Detection an Motorbuchse M1	⇒ Stecken Sie an der betroffenen Buchse den korrekten Motor an. ⇒ Führen Sie einen Reset durch.
37	Plug Detection an Motorbuchse M2	
38	Plug Detection an Motorbuchse M3	
61	Motor getauscht	
55	Synchronisierung der Motorgruppe 1 nicht möglich	⇒ Entfernen Sie Last vom Tisch. ⇒ Führen Sie einen Reset durch. ⇒ Wenn der Fehler nach dem Reset weiterhin angezeigt wird, wenden Sie sich an den Kundendienst.
56	Synchronisierung der Motorgruppe 2 nicht möglich.	
67	Zu hohe Spannung	⇒ Stecken Sie das Stromversorgungskabel ab und wenden Sie sich an den Kundendienst.

<b>Anzeige</b>	<b>Fehlerbeschreibung / Ursache</b>	<b>Maßnahme</b>
70	Änderung der Antriebskonfiguration	⇒ Wenden Sie sich an den Kundendienst.
71	Änderung der Anti-Pinch-Konfiguration	⇒ Wenden Sie sich an den Kundendienst.
81	Interner Fehler	⇒ Führen Sie einen Reset durch. ⇒ Stecken Sie das Stromversorgungskabel ab und nach einigen Sekunden wieder an. ⇒ Tritt dieser Fehler regelmäßig auf, stecken Sie das Stromversorgungskabel ab und wenden Sie sich an den Kundendienst.

# Instandhaltung

## Sicherheitsvorschriften

- ⇒ Alle Instandhaltungs- und Reparaturarbeiten dürfen nur von entsprechend qualifiziertem und autorisiertem Personal durchgeführt werden.
- ⇒ Zu diesen Tätigkeiten nur geeignetes Werkzeug verwenden!
- ⇒ Wenn die Netzanschluß Leitung dieses Gerätes beschädigt wird, muß sie durch den Hersteller oder seinen Kundendienst oder eine ähnlich qualifizierte Person ersetzt werden, um Gefährdungen zu vermeiden

## Funktionskontrollen

Die Komponenten des Schreibtisches **Migration** sollen in regelmäßigen Abständen auf ihre Funktionstüchtigkeit überprüft werden. Besonderes Augenmerk sollten Sie den elektrischen Anschlüssen widmen:

- ⇒ Die elektrische Ausrüstung des Schreibtisches muß regelmäßig überprüft werden. Lose Verbindungen und beschädigte Kabel müssen sofort beseitigt werden.
- ⇒ Steckverbindungen dürfen nur in spannungslosem Zustand gelöst oder gesteckt werden.
- ⇒ Der Stecker des Schreibtisches muß jederzeit leicht zugänglich sein.

## Tabelle Funktionskontrollen



Intervall	Kontrollstelle	Funktionskontrolle	zulässiger Wert	Maßnahme falls erforderlich
bei Montage	Rahmenteile	Position Plattentraverse	Plattentraverse komplett in die Führungen eingelegt und festgeschraubt.	⇒ Schrauben lösen, Plattentraverse korrekt einlegen, Schrauben festziehen.
vor jeder Höhenverstellung	unmittelbare Umgebung des Schreibtisches	Sicherheitsabstände prüfen.	Keine Gegenstände im Hubbereich.	⇒ Gegenstände entfernen.
	Schreibtischplatte	Auf waagerechte Ausrichtung prüfen.	waagerecht	⇒ Mit Stellschrauben an den Füßen ausrichten.
regelmäßig	Verbindungen der elektrischen Zuleitungen (Kabel)	Auf Schäden an der Isolierung prüfen.	Keine Beschädigung.	⇒ Verbindungen erneuern.
	Isolierungen der elektrischen Zuleitungen (Kabel)	Auf Schäden an der Isolierung prüfen.	Keine Beschädigung.	⇒ Kabel erneuern.
	Umgebung der elektrischen Zuleitungen (Kabel)	Auf Abstand zu heißen Gegenständen (z. B. Heizkörper) prüfen.	Ausreichender Abstand.	⇒ Abstand herstellen.



### Instandhaltungsarbeiten



Alle Instandhaltungsarbeiten dürfen ausschließlich von autorisiertem Fachpersonal durchgeführt werden. Bitte setzen Sie sich hierfür mit unserer Kundendienstabteilung in Verbindung (siehe **Reparaturen und Ersatzteile**).

Vor der Höhenverstellung des Schreibtisches ist sicherzustellen, daß die Schreibtischplatte waagrecht ist. Bei Bodenunebenheiten richten Sie die Schreibtischplatte über die Stellschrauben an den Füßen aus.

Achten Sie darauf, daß sich im Bewegungsbereich der Hub Säule keine Gegenstände befinden!

 <b>GEFAHR</b>	
	<p><b>Gefahr durch elektrische Spannung!</b></p> <p><b>Kontakt mit elektrischer Spannung kann zu schweren Verletzungen und zum Tod durch Stromschlag führen!</b></p> <p>⇒ Steckverbindungen nur in spannungslosem Zustand lösen oder stecken.</p> <p>⇒ Die Gehäuse von folgenden Komponenten dürfen nicht geöffnet werden:</p> <ul style="list-style-type: none"><li>- Steuerung</li><li>- Säulen</li><li>- Bedienpaneel</li></ul>

 <b>WARNUNG</b>	
	<p><b>Gefahr von Körperverletzungen!</b></p> <p><b>Unbeabsichtigtes Heben oder Senken der Schreibtischplatte kann Körperverletzungen verursachen.</b></p> <p>⇒ Für Instandhaltungsarbeiten an allen nichtelektrischen Komponenten des Schreibtisches den elektrischen Anschluß der Höhenverstellung vom Stromnetz trennen.</p>

 <b>WARNUNG</b>	
	<p><b>Gefahr von Verletzungen und Beschädigungen!</b></p> <p><b>Beim Anheben an der Schreibtischplatte oder an den angebauten Komponenten können die Befestigungsschrauben reißen.</b></p> <p>⇒ Beim Transport oder Verschieben des Schreibtisches diesen ausschließlich am Untergestell anfassen.</p>

<b>ACHTUNG</b>	
	<p><b>Beschädigung der Hubmechanik möglich!</b></p> <p><b>Gespeicherte Werte in der Steuerung stimmen mit den Einstellungen eines anderen Schreibtisches nicht überein.</b></p> <p>Nach dem Zerlegen des Schreibtisches, z. B. aus Transportgründen:</p> <p>⇒ Die beiden Seitenrahmen stets wieder mit der dazugehörigen Plattentraverse desselben Schreibtisches zusammenbauen.</p> <p>⇒ Beachten Sie hierzu die separate Montageanleitung.</p>



### ACHTUNG



**Die Verwendung von nicht zugelassenen Ersatzteilen können Schäden am Schreibtisch verursachen.**

- ⇒ Als Ersatzteile dürfen grundsätzlich nur von Steelcase vorgesehene Bauteile eingesetzt werden. Der Einbau anderer Teile ist mit Steelcase abzustimmen.
- ⇒ Die angegebenen Wartungs- und Inspektionsintervalle sind einzuhalten.

### Haftungsausschluß

In folgenden Fällen übernimmt Steelcase keine Haftung und keine Garantie (siehe **Haftung**):

- Mangelhafte Überwachung der Produktkomponenten (Funktionskontrollen).
- Unsachgemäße Instandhaltung.
- Instandhaltung durch Dritte.
- Instandhaltung durch nicht qualifiziertes und autorisiertes Personal.
- Verwendung von Bauteilen und Adaptionen, die nicht von Steelcase stammen.
- Nicht genehmigte Änderungen des Produktes in seiner Konstruktion und Ausführungsweise.
- Vorsätzliche Fehlbedienung.
- Nicht bestimmungsgemäßer Verwendung.

### Reinigung und Pflege

#### ACHTUNG



**Feuchtigkeit kann das Bedienpaneel und die Steuerung beschädigen!**

- ⇒ Bedienpaneel frei von Feuchtigkeit und Nässe halten.
- ⇒ Steuerung frei von Feuchtigkeit und Nässe halten.

Zur Reinigung der Oberflächen des Schreibtisches können handelsüblichen Reinigungsmittel verwendet werden.

Achten Sie darauf, daß nur Pflege- und Reinigungsmittel zum Einsatz kommen, die für die entsprechenden Materialien (Holz Kunststoff, Metall, usw.) geeignet sind.

## Schreibtisch endgültig entsorgen

Die Demontage soll von hierzu qualifiziertem Fachpersonal durchgeführt werden.

Soll der Schreibtisch **Migration** endgültig demontiert und entsorgt werden, gehen Sie folgendermaßen vor.

- ⇒ Trennen Sie den Schreibtisch von der elektrischen Stromversorgung.
- ⇒ Zerlegen Sie den Schreibtisch in seine Komponenten.
- ⇒ Trennen Sie die entstehenden Teile nach
  - wiederverwendbaren Bauteilen
  - zu entsorgenden Materialgruppen (Holz, Metall, Kunststoff, Elektroteile, usw.)

und sorgen Sie für die Rückführung in den Wertstoffkreislauf. Beachten Sie alle diesbezüglichen geltenden regionalen Vorschriften.

## Kundendienst

### Lieferung, Aufstellung, Einweisung

Der Schreibtisch wird in der Regel vom Hersteller oder vom Fachhandel angeliefert, montiert und eingerichtet. Die Benutzer werden durch den Hersteller bzw. durch den Fachhändler in die Bedienung eingewiesen.

### Reparaturen und Ersatzteile

Originalersatzteile und Zubehör erhalten Sie über den Hersteller.

Sollten aufgetretene Fehler oder Störungen nicht behoben werden können, wenden Sie sich bitte an die Kundendienstabteilung:

Steelcase AG

LineOne EMEA

Georg-Aicher-Straße 7

D-83026 Rosenheim

Telefon: +49 (0) 80 31 405 – 111

E-Mail: DE [lineone-de@steelcase.com](mailto:lineone-de@steelcase.com)

EN [lineone-en@steelcase.com](mailto:lineone-en@steelcase.com)

FR [lineone-fr@steelcase.com](mailto:lineone-fr@steelcase.com)